

「 좋은 디자인을 빛나는 곳 」

좋은 디자인 연구소

J O E U N D E S I G N L A B

제품 디자인 전문 연구소 × 올인원 제품 개발 플랫폼



JOEUN DESIGN LAB



JOEUN DESIGN LAB

제이디엘(JDL-Joeun Design Lab)
좋은 디자인 연구소

“좋은 디자인으로 더 나은 가치를 빛는 곳”

‘좋은 디자인 연구소’는 ‘좋은 디자인으로 더 좋은 가치를 빛는 곳’이라는 기업 철학 실현을 위해 Creative Directing, Visualization, Instrument Design, Marketing, Branding, Electronic Circuit, Injection Mold, Assembly Process, Packaging 등 각 분야에 특화된 개발진과 협력사들이 모여, 좋은 제품을 눈-스톱으로 개발하실 수 있도록 도움 드리고 있는 ‘산업(종합)디자인 스튜디오’이자 ‘눈-스톱 제품 개발 플랫폼’입니다.

‘좋은 디자인 연구소’는 의뢰기업의 실황과 소비자, 판매자, 생산자 등 복잡하게 얽혀 있는 제품 관계자 현황 속에서 각기 내재된 소비자 니즈를 추적하고, ‘각 의뢰기업 현황에 알맞은’ 범위 내에서 ‘가장 효과적이고’ ‘가장 부가가치가 큰’ 솔루션을 제공 드리고자 최선을 다하고 있습니다.

소비자 니즈와 안목이 고도화 된 오늘날, ‘좋은 디자인 연구소’는 최상의 솔루션을 제공 드리기 위해 소비자와 제품, 기업의 현황을 심도 있게 살피고, 관련된 유관 기술을 지속적으로 탐구하여 궁극적으로는 의뢰기업 제품과 브랜드의 총체적인 경험을 향상시킬 수 있도록 오늘도 여러분들과 함께 나아가고 있습니다.

What is good design?

좋은 디자인 연구소가 전하는 좋은 디자인이란?

Remarkable

획기적인

Attractive

매력적인

Practicable

실행 가능한

High-Value

고부가가치의

Ethical

윤리적인

매력적인 비주얼 Pick Me!를 외치는 마성의 디자인

“보기 좋은 떡이 먹기도 좋다”

우리의 오랜 숙담이 말해주듯, 흥미를 유발하고 호감 가는 외관은 소비자가 어떤 제품을 ‘픽(Pick)’ 하는 과정에서 해당 제품을 각인시키고 어필하는 데에 매우 효과적인 방법임에 틀림없습니다. 그러나 급속한 기술 발전과 생활수준 고도화는 오늘날 소비자들로 하여금 제품의 외관적, 기능적 만족을 넘어 PSS(Product Service System)의 총체적인 경험(CX Customer Experience) 만족감을 기대하도록 하고 있습니다.

이에 ‘좋은 디자인 연구소’는 파상적 개념의 제품 디자인을 넘어 경제, 사회, 문화 트렌드에 대한 깊은 고찰과 최신 기술에 대한 끊임없는 탐구를 통해 변화무쌍해 보이는 소비자 니즈(needs)의 본질을 직시할 수 있는 통찰 프로세스를 구축하였고, 마침내 PSS 관점의 디자인 솔루션을 제공 드릴 수 있게 되었습니다. 동시에 현실화가 어려운 허황된 디자인 전략이 되지 않도록 각 의뢰기업이 처해진 현황과 생산, 판매, 마케팅, 유통 방식에 ‘핏(Fit)’할 수 있는 제품 및 디자인 차별화 전략을 수립, 제공할 수 있게 하여 본 연구소만의 독창적이고 효과적인 솔루션을 제공 드리고 있습니다. 이로써 우리 의뢰기업들이 고객사와 소비자들에게 보다 총체적 경험의 만족감을 주는 제품을 개발하실 수 있도록 종합적인 기술 지원을 드리고자 총력을 다 하고 있습니다.

‘좋은 디자인 연구소’는 지금 이 순간에도 의뢰기업에게 가장 적합한 제품과 혁신 전략이 무엇인지 고민합니다. 그리고 그 전략의 실현, 즉 양산과 상품화를 지원할 수 있도록 ‘통합 제품 개발 플랫폼’으로써 거듭나 여러분의 든든한 비즈니스 파트너가 되어드리고자 최선을 다하고 있습니다.

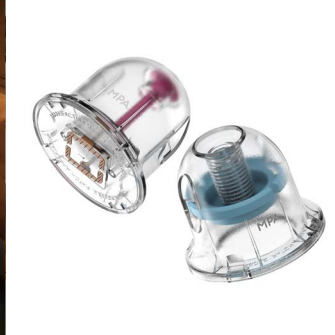
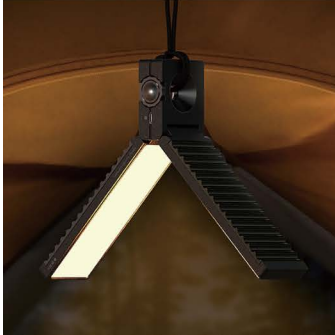

수준 높은 시제품, 수준 높은 검증, 수준 높은 제품화!

“정도(正道)가 가장 빠른 길”

제품의 디자인은 소비자 경험(Customer Experience)의 총체적 만족도 향상을 다루는 영역이기에 개발과 상용화의 속도만큼이나 질적 가치 제고도 대단히 중요합니다.

유래 없는 혁신 제품 기획과 개발을 추구할수록 한편으로는 현실적, 기술적, 경제적 리스크로 이어질 가능성도 커지므로 상용화 전, 시제품 단계에서 양산품 수준의 시제품 확보와 검증은 너무나 중요한 과정입니다.

때문에 ‘좋은 디자인 연구소’는 각 분야 별로 특화된 내부 개발진과 각종 협력사들이 가장 효율적으로 협업 할 수 있는 시스템을 구축하였고, 오랜 시간 다져온 팀워크와 신의는 매회 개발되는 제품 디자인의 핵심 가치를 유지하면서 각종 시험, 검증, 인증 등을 추진할 수 있는, 다시 말해 양산품과 다름없는 수준의 시제품 설계, 제작이 가능한 ‘좋은 디자인 연구소’ 표 시제품 개발을 가능하게 하였습니다.

이러한 ‘좋은 디자인 연구소’만의 체계화, 고도화된 개발 프로세스는 제품 개선, 개량, 개발 과정을 ‘정도(正道)’화 하여 결과적으로는 가장 혁신적이고 가치 있는 제품을 가장 빠르게 양산, 상용화 할 수 있도록 여러분을 인도할 것입니다.

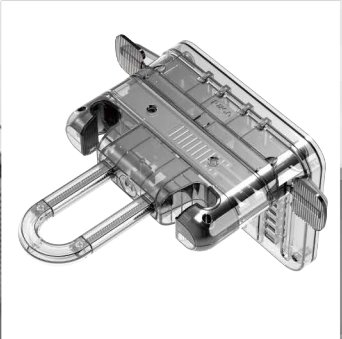
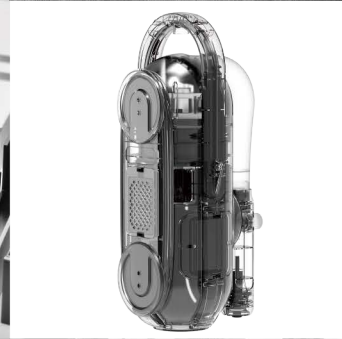
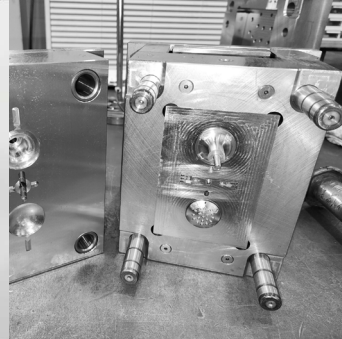
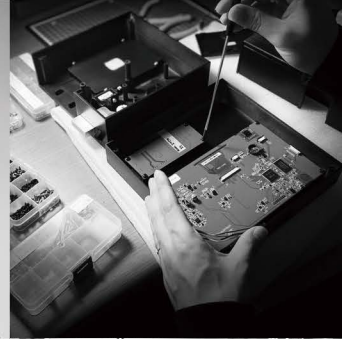

All-in-One 제품 개발 플랫폼 ‘좋은 디자인 연구소’ 서비스 메뉴

01

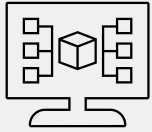

제품(디자인)
기획/개발

02

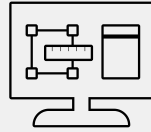

시제품 설계
(기구 설계)

03

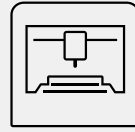

3D프린팅
(시제품 개발)

04

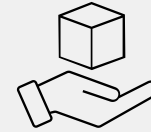

워킹/디자인목업
(시제품 개발)

05

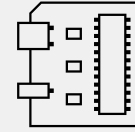

PCB 회로
개발

06

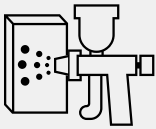

판금/분체
(시제품 개발)

07

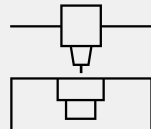

양산 금형
개발

08

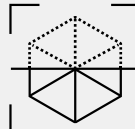

3D스캔
및 역설계

09

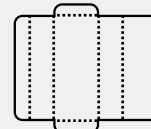

패키지
개발

10



홍보 인쇄물
개발

Joeun **D**esign **L**ab
design solutions

01



01. EV전기차 충전 스테이션



02. 다목적 서비스 로봇 플랫폼

03. 대단지 시설 관리 순찰 로봇

04. 의료기관용 방역 로봇





05. 중소 주차장용 EV 충전 시스템



06



06. 견인식 EV 충전 로봇 시스템

07



07. 의료용 약물 주입 로봇

08



09



08. 긴급 EV 충전 서비스 로봇

09. 다목적 자율 주행 모바일 로봇 플랫폼

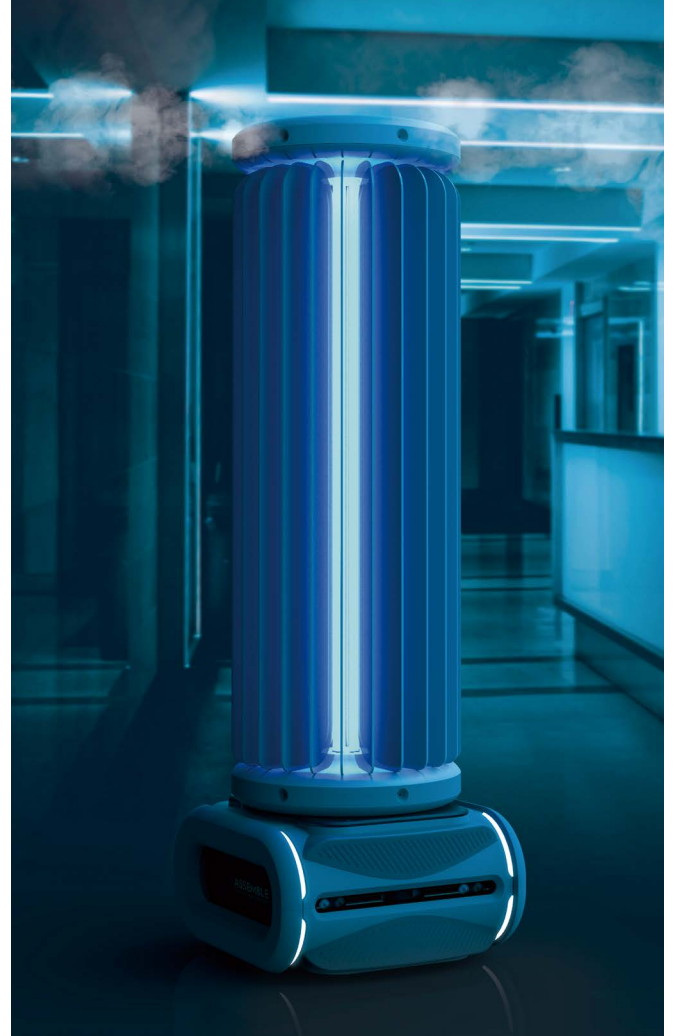

Joeun **D**esign **L**ab
design solutions

Smart sanitary pad waste bin

It allows hygienically disposing of women's sanitary pads and improves women's health(gynecology) by analyzing the color of menstrual blood. The design started from the problem that modern women having menstruation are negligent in their healthcare. By connecting it to the user's smart phone, the product systematically helps manage women's health.

Year 2024

Category Smart Health Care

Award 2024 독일 Reddot 국제 디자인어워드 'Winner' 선정



reddot winner 2024



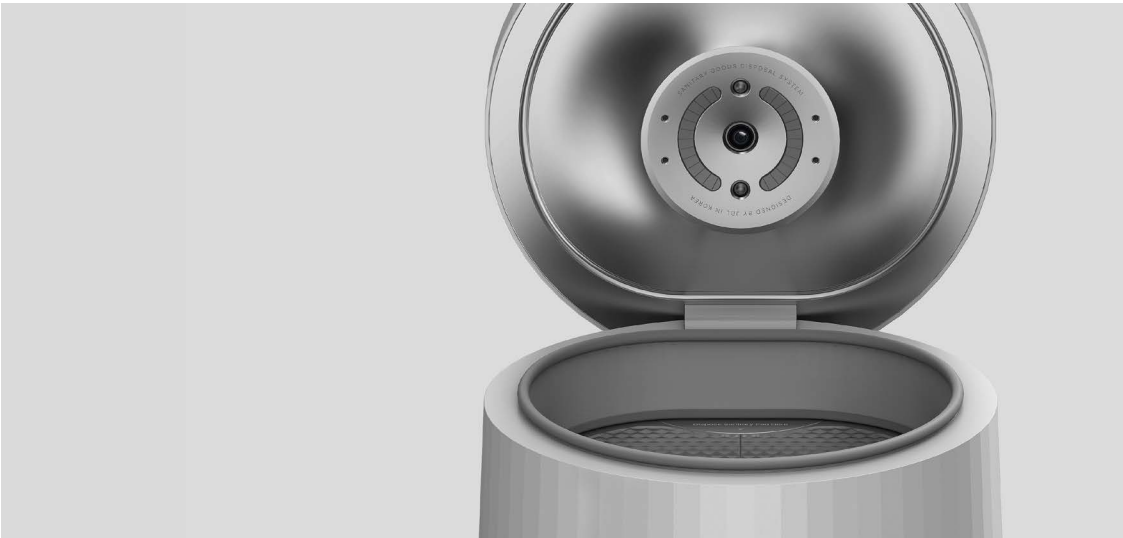

Pregnancy test kit for visually impaired

This pregnancy test kit is designed for visually impaired women. Women want to know about their pregnancy first privately before anyone else, but visually impaired women are not capable of doing so. The design began with the recognition of such a problem. Even visually impaired women can use this kit for pregnancy tests and find out the results.

Year 2024

Category Medical

Award 2024 독일 Reddot 국제 디자인어워드 'Winner' 선정



reddot winner 2024





Water pack humidifier

It is a humidifier that uses a paper (carton) pack containing 'purified water for humidifiers.' Based on the advantages and disadvantages of ultrasonic and heated humidifiers, the water pack humidifier is designed to provide a safer, more hygienic, and customized humidification experience for vulnerable children, the old, and patients.

Year 2024

Category Home Appliances

Award 2024 독일 Reddot 국제 디자인어워드 'Winner' 선정



reddot winner 2024





© JDL. ALL RIGHTS RESERVED

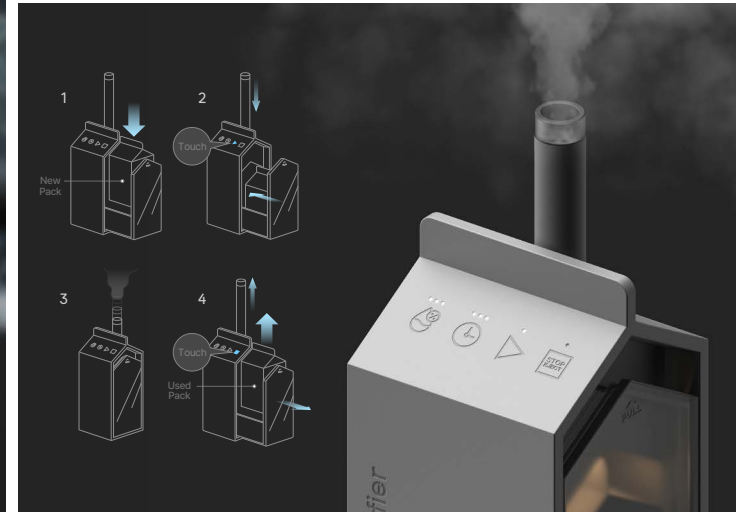

‘More safer, More hygienic, and Convenient humidification’

It is a humidifier that uses a paper (carton) pack containing 'purified water for humidifiers.' The existing ultrasonic humidifier is vulnerable to pathogens and virus proliferation. Due to its unique internal structure, it often involves inconvenient cleaning. At the same time, the product's relatively low pricing and high energy efficiency can be the key product benefits.

For hygienic humidification, humidifier disinfectants were used, but this caused respiratory damage and the death of many people. Nevertheless, a humidifier is still essential for children, the old, and patients. For safer, more hygienic, and convenient humidification, it uses a purified water pack. A water pack humidifier helps children, the old, and patients enjoy a safer and more hygienic experience.

The product looks like a milk carton with a straw. It helps users intuitively understand how to use it. Also, the water pack has various options, providing a customized indoor humidification experience. Instead of using plastic and aluminum packages with high carbon emissions, the water pack humidifier uses a paper carton pack to minimize environmental risk.

Stretchable pet dry room

The portable Pet Dry Room is designed to help travel together with pets. It is stretchable like a suitcase for easy moving or loading. When traveling, it can reduce the hassle of bathing pets at a lodge, caravan, or camping car. This allows for creating happier travel memories with pets.

Year 2024

Category Home Appliances

Award 2024 독일 Reddot 국제 디자인어워드 'Winner' 선정



reddot winner 2024



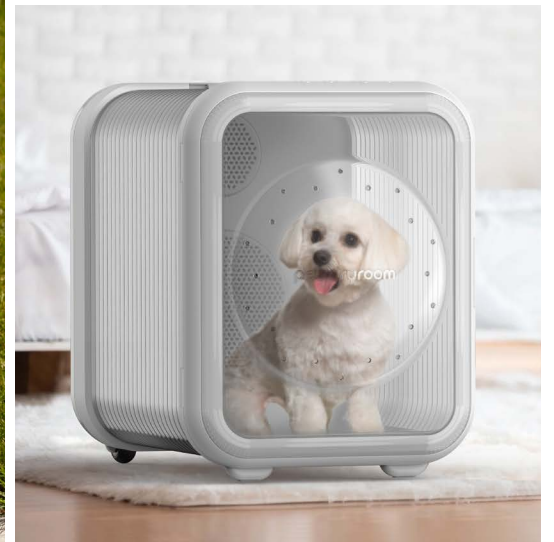
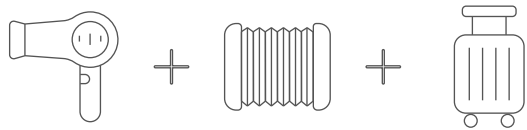

장애도 막을 수 없는 열정 멈출 수 없는 삶의 현장에서 믿고 의지(依支)할 수 있는 새로운 의지(義肢)의 탄생

‘실용주의 기능성 의지 개발 프로젝트’

이 제품의 개발은 불의의 사고로 손가락을 잃은 장애인분들의 현실을 통감한 어느 의지 보조기 기사님의 선한 아이디어로부터 시작되었습니다. 비록 불의의 사고로 장애를 얻었다 하더라도 앞으로의 삶을 이어가야 할 의지 수요자분들에게 보다 실용적이고 기능적인 의지를 마련하고자 진행 되었는데, 이 분들의 삶에 대한 열정이 식지 않기를 희망하는 마음으로 저희 좋은 디자인 연구소와 한국로봇융합연구원, 대구경북첨단의료산업진흥재단 등 유관기관 연구진과의 긴밀한 협업으로 현재에 이르게 되었습니다.

Year 2022
Category Medical / Health Care
Award International Busan Desing Award 2022 ‘Silver’ 선정



ibda
silver prize

2022
International
Busan Design Award

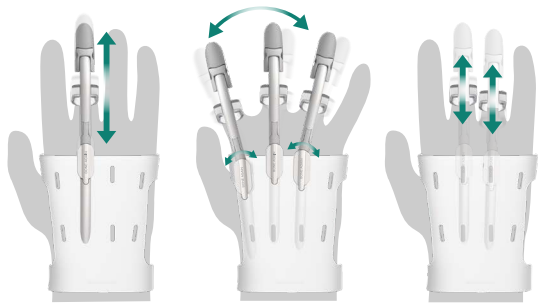

Prototyping & Verification

다양한 손가락 절단 유형을 가진 수요자들에게 범용적으로 적용될 수 있도록 개발된 이 제품은 공학적, 이론적 검증을 바탕으로 3D설계, 정밀한 MCT 절삭 가공 시제품 제작, 반복적인 3D프린팅을 통해 여러 검증을 거쳐 기능성은 물론 편안한 착용감과 범용성을 실현 할 수 있도록 개발 되었습니다.

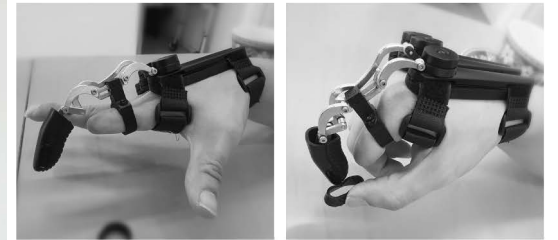
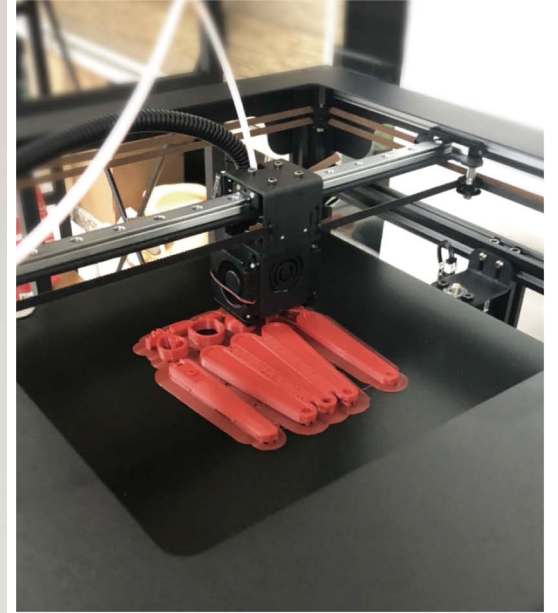

위드 코로나 시대, 더욱 각박해진 현대인의 마음에 ‘자연의 치유’를 선사하는 홈퍼니싱 제품

‘좋은 디자인 연구소 마음 치유 프로젝트 II’

이 제품은 작은 공처럼 뭉쳐진 이끼 식물을 반려 식물로 재배하며 천연의 공기 청정과 가습 효과를 누릴 수 있도록 개발된 홈퍼니싱 반려 식물 재배기입니다. 모닥불을 피워놓은 듯 흔들리는 불빛과 장작 타는 소리는 일상에 지친 우리에게 심신의 안정을 주고 우리 생활공간을 보다 사랑스럽게 가꿔줄 것입니다.

Year 2022

Category living

Award 2022 산업통상자원부 Good Design 선정

GOOD DESIGN KOREA
우수디자인
산업통상자원부선정





좋은 디자인 연구소 자체 프로젝트로 기획, 개발된 이 제품은 장기간의 기능성 검증과 막바지 개선 과정을 지나고 있으며, 더 좋은 제품으로 업그레이드 되어 이제 소비자 분들을 만날 날을 손꼽아 기다리고 있습니다.

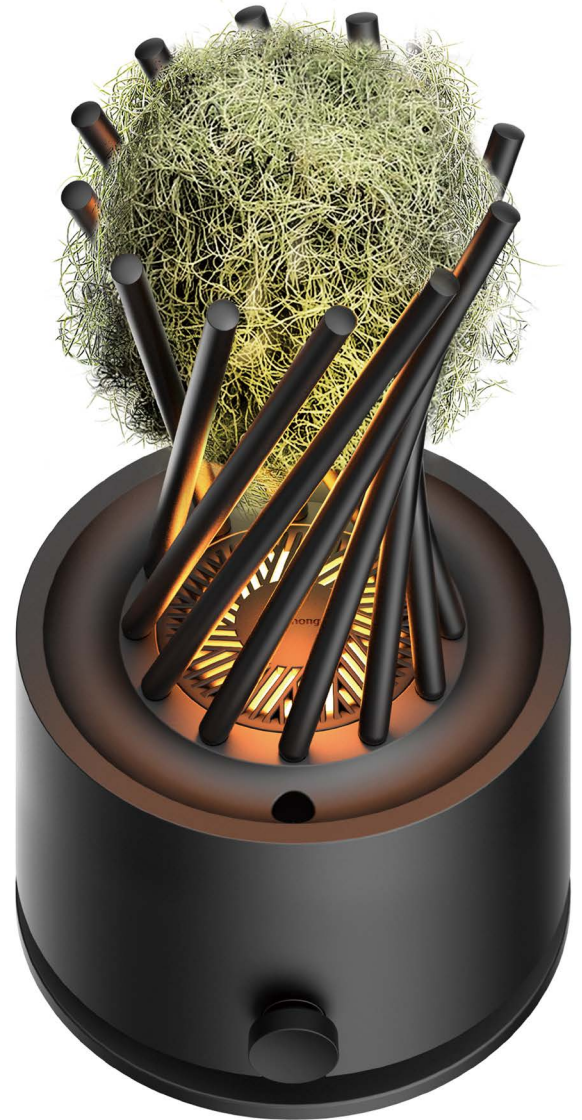



돌고래 같은 추진력으로 세찬 조류를 극복하다

‘세월호 참사를 계기로 시작된 혁신의 여정’

이 제품은 세월호 참사 당시, 조류와 싸우며 생명을 구하고자 목숨 건 잠수를 반복하던 дай버들의 현실을 보고 안타까워하시던 한 기업 대표님의 아이디어로부터 시작된 제품입니다.

현재 수중 작업은 дай버의 근력에 의존하고 있기 때문에 수중 작업을 위한 충분한 시간을 확보하기에 어려움이 있고, 심지어 дай버들의 생명마저 위협하고 있습니다. 이 제품은 дай버에게 제어 가능한 추진력을 제공하여 조류가 심한 바다 속일지라도 구조, 탐사, 작업 효율을 크게 높일 수 있도록 개발된 ‘웨어러블 수중 추진 시스템’입니다.

Year _____ 2022
 Category _____ Industry / Tools
 Award _____ 2022 독일 iF 국제 디자인어워드 ‘Winner’ 선정



소상공인들의 새로운 희망이 되기를 바라며

‘소상공인을 위한 쾌속 캔 포장기’

카페와 외식업종에서 플라스틱 일회용기 사용을 줄일 수 있도록 개발된 쾌속 캔 포장기입니다.

순수 알루미늄 캔을 사용하게 됨으로 자원 재활용에도 유리해지고 플라스틱 용기보다 배달 시 밀폐성은 물론, 보관 시 보관 기간도 늘어나게 되어 친환경성과 실용성, 사용자 만족도를 모두 잡은 제품입니다.

Year _____ 2019
Category _____ Industrial Machine & Tool
Award _____ 2019 산업통상자원부 Good Design 선정

 **GOOD DESIGN KOREA**
우수디자인
산업통상자원부선정



반복되는 팬데믹 생활 방역을 위한 새로운 필수품

‘화재 예방엔 소화기, 방역엔 V-Fogger’

이 제품은 소화기의 외관과 사용 행태를 닮은 방역용 연무기입니다. 세계적으로 이번 코로나 팬데믹은 많은 인명 피해를 초래했고 현재도 사회적, 경제적 후유증을 겪고 있습니다. 통계적으로 고병원성 전염병의 발생 주기는 점점 짧아지고 있고, 때문에 오늘날 생활공간, 공공시설에 대한 방역은 더 이상 특별한 행위가 아니라 필수적 일상이 되었습니다.

과거 화마(火魔)를 예방하기 위해 소화기가 비치되어 있었던 것처럼 이 제품도 생활공간 곳곳에 비치될 수 있도록 하여 더 많은 사람들이 쉽고 효과적으로 방역활동에 참여할 수 있게 하고, 이는 또 다른 팬데믹의 출현을 예방하는데 기여할 수 있을 것입니다.

Year 2022

Category Electrical & Electronic Equipment Design





‘익숙한 사용 경험’으로 새로운 제품을 빛다.

일반적인 ‘방역용 연무기’들과 달리 소화기처럼 경량화된 분무 노즐부만 손에 쥐고 필요한 방향으로 가볍게 분무할 수 있는 디자인이 특징입니다. 아울러 방역이 필요한 공간에 단독으로 설치하여 연속적으로 분무할 수도 있도록 개발 되었습니다. 이는 제품에 기대하는

소비자 니즈의 본질을 정의하여 소비자 경험(CX) 만족 실현에 포커스를 둔 좋은 디자인 연구소의 개발 프로세스에 의해 제시된 새로운 제품이며, 양산을 고려한 디자인 솔루션이었기에 현재 금형 개발에 착수되어 소비자를 만날 날을 기다리고 있습니다.

각박해진 현대인의 마음에 ‘자연의 치유’를 선사하는 홈퍼니싱 제품, 그 첫 번째 도전!

‘좋은 디자인 연구소 마음 치유 프로젝트 I’

이 제품은 토양 없이 자라는 공중 식물들을 매달아 반려 식물로 재배하며 천연의 공기 청정과 가습 효과를 누릴 수 있도록 개발된 홈퍼니싱 반려 식물 재배기입니다.

자동 제어 되는 안개 분사와 생육 조명으로 바쁜 현대인의 원예 활동을 도와 주고 삭막한 우리 일상에 심신의 안정과 생기 있는 공간을 선사할 것 입니다.

Year 2021

Category living

Award 독일 iF 국제 디자인어워드 ‘Finalist’ 선정 (홈퍼니싱 분야)

DESIGN
AWARD
2021 IF Award Finalist



DESIGN
AWARD
2021 IF Award Finalist



디지털 노마드 라이프 스타일을 지닌 MZ세대를 타겟팅하여 개발된 휴대형 화상 회의 제품입니다.

컴팩트한 디바이스에 카메라, 스피커, 마이크, 노이즈 캔슬링, 블루투스 기능을 담아 언제 어디서든 화상 회의로 업무에 참여하거나 스테디를 할 수 있도록 개발된 제품입니다.

Year 2021
Category Telecommunication
Award 2021 독일 iF 국제 디자인어워드 'Finalist' 선정



**늦어지는 첫 출산 연령
OECD 최장 업무시간
더 치열해진 학업**

**부인과, 항외과 질환을
집에서 케어하다**

‘15년 만에 리뉴얼, 건식 좌훈기 부활 프로젝트’

첫 출시 이후 약 15년 만에 새로운 디자인과 최신 기술을 도입한 건식 좌훈기가 개발이 시작되었습니다.

최초 제품 기획에서부터 설계, 시제품 제작과 검증, 금형 개발에 이르기까지, 어려움을 겪어 오던 지역의 한 제조기업과 좋은 디자인 연구소의 굳건한 파트너십은 새로운 좌훈 경험의 탄생을 실현하였습니다.

Year 2020

Category Health Care



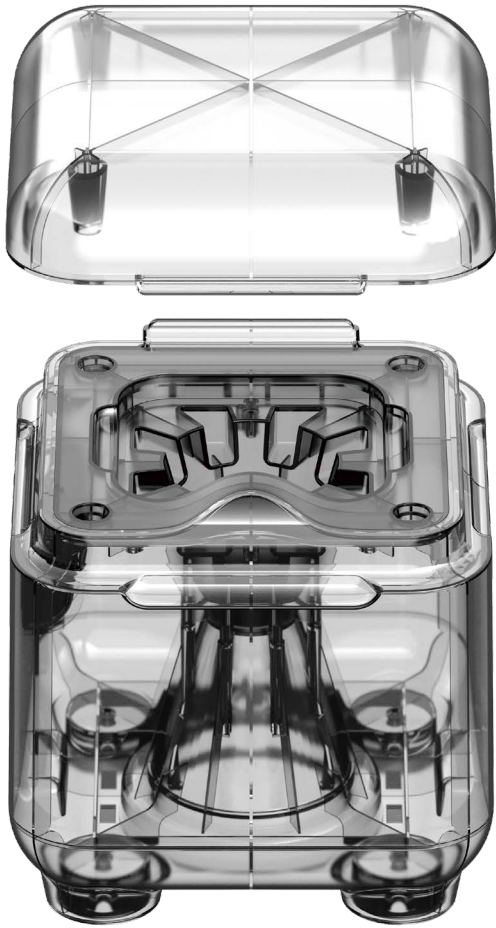

좋은 디자인 연구소의 시제품 설계 과정은 디자인적 가치를 유지하면서도 생산, 조립 효율, 내구성을 높일 수 있는 설계와 양산에 적합한 소재 계획을 수립하는데

포커스를 두고 있습니다. 이로써 신뢰할 수 있는 테스트를 가능하게 하고 결과적으로 더 빠른 양산화를 실현하고 있습니다.

소비자의 일상 속으로 온전하게 빙의하다

‘고령층, 청각 장애 극복을 위한 청력 보조 디바이스 리뉴얼 좋은 디자인 연구소, 8weeks’ 프로젝트’

그동안 중국 아웃소싱으로 제작, 판매해 온 제품. 리뉴얼과 국산화를 더 이상 미룰 수 없다는 걸 알았지만 어디서부터 어떻게 시작해야 할지 막막하기만 했습니다. 그러던 중 한국디자인진흥원(KIDP) DK works 지원으로 시작된 좋은 디자인 연구소, 8weeks 프로젝트.

조약했던 중국산 제품은 내장 H/W를 대부분 그대로 활용하면서도 완전히 변모 한 새로운 제품으로 부활할 수 있게 되었습니다.

Year 2020

Category Health Care



Prototyping

의뢰기업 상황에 맞게 기존 내장 H/W 를 대부분 그대로 활용할 수 있도록 고려하면서 상품성, 사용 편의성, 생산 효율성을 크게 개선한 신제품이 8주 후 새로운 디자인과 시제품 (위킹샘플) 으로 탄생하게 되었습니다.



Before



After

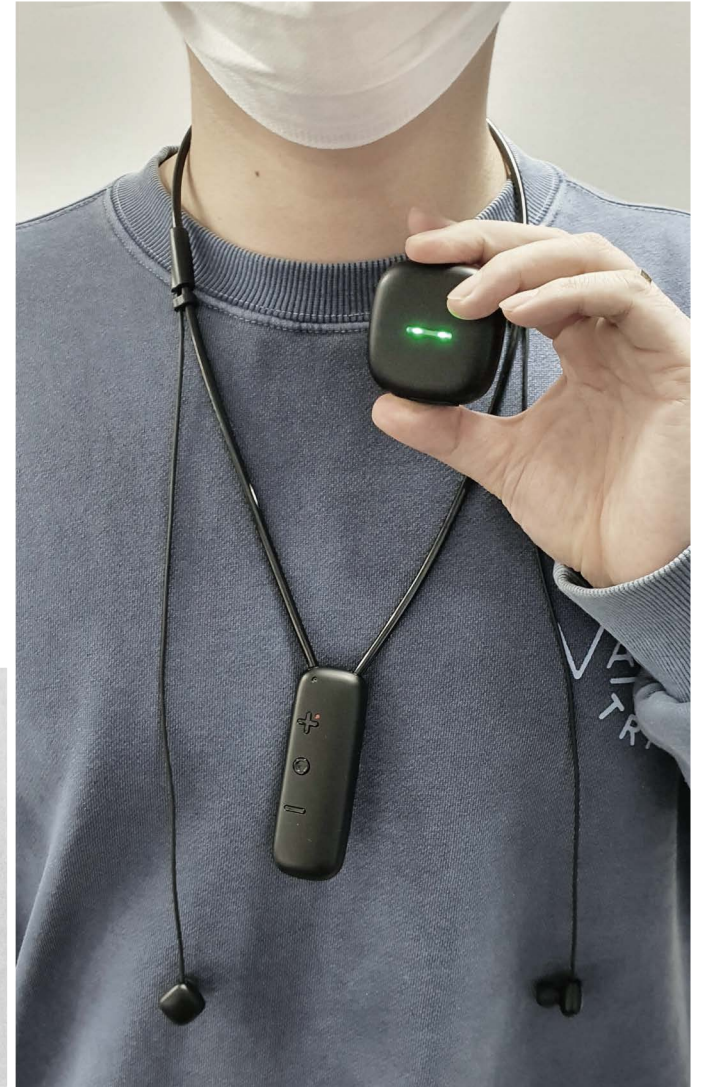
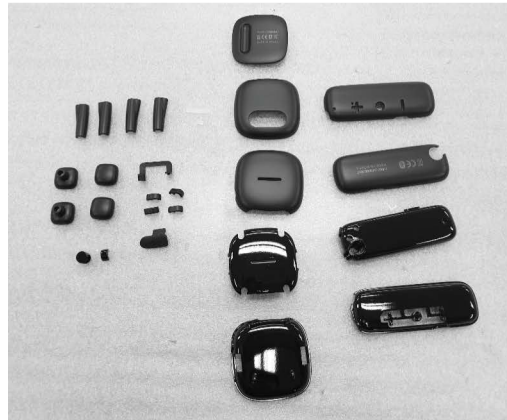

지역 제조기업 재도약의 신호탄 그 행보의 든든한 동반자가 되다!

‘Since 1984, 35년된 낡은 마사지의 부활 디자인, 기구설계, 시제품 개발, 금형, 홍보물, 패키지까지 A to Z 프로젝트’

이 가정용 마사저 제품은 출시 후 약 35년 만에 층간 소음 저감 기술(특허 기술)과 새로운 디자인을 입고 2020년 다시금 시장에 선보이게 되었습니다. 많은 사연을 가진 제품과 기업을 만나 디자인 기획에서부터 기구설계, 관련 H/W 부품 설계, 시제품 제작, 검증, 인증, 금형 개발, 양산화, 패키지, 홍보물에 이르기까지!

지역의 작은 제조기업과 전문 제품 디자인 스튜디오의 굳건한 파트너십은 불가능처럼 보였던 제품의 부활을 현실로 구현하였습니다.

Year 2020

Category Health Care





주요 구매층의 디자인 선호 분석을 통해 개발된 디자인 솔루션.

수차례의 시제품 제작을 통해 기능적, 성능적 검증과 인증을 마치고 약 35년 만에 새로이 출시 하게 되었습니다.

01



01. 의료용 마이크로 니들 어플리케이터

02



02. 수술용 뇌파 센싱 의료기기

03



03. 혈중 가스 모니터링 시스템

04



04. 다회용 마이크로 니들 어플리케이터

05



05. 내시경 결합형 의료기기

06



06. 농업용 4륜 카트형 스프레이어

07

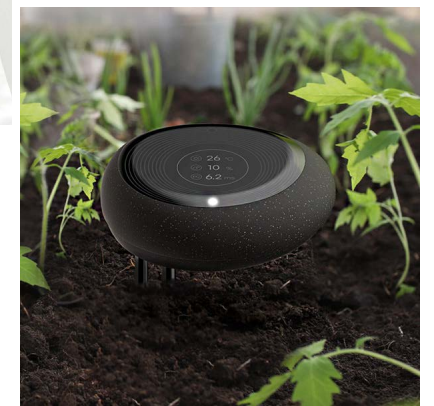

07. 스마트 식물 재배 모니터링 디바이스

08



08. 스마트 신발 건조기

09



09. 기능성 캠핑용 램프

10



10. 스마트 인공지능 스피커



11. 직수형 정수기



12. 핸디 마사져



13



14



© JDL. ALL RIGHTS RESERVED

15



13. 산업용 정수 시스템

14. 레일식 촬영 장비

15. 방역 연무기

16

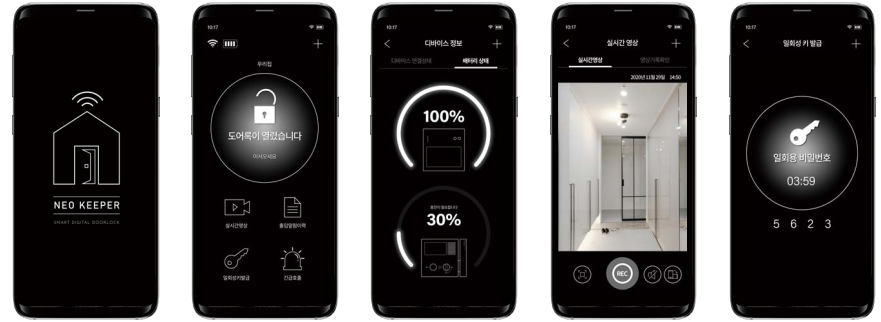
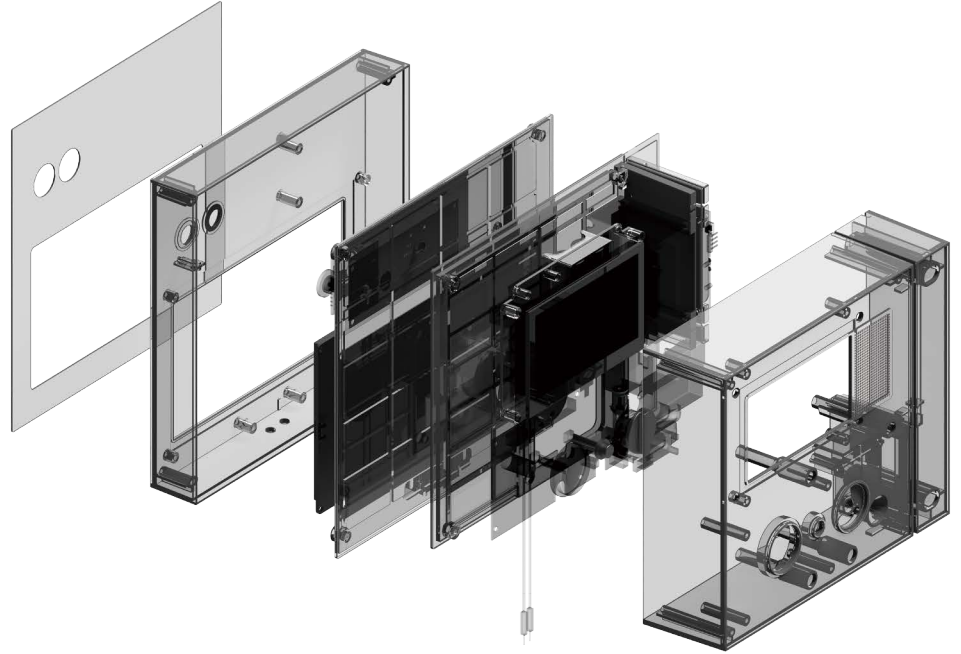

16. 스마트 도어락 시스템



JOEUN DESIGN
LAB

「 좋은 디자인을 연구하는 」
좋은 디자인 연구소

“좋은 디자인으로 더 좋은 가치를 빛는 곳”

대구광역시 서구 국채보상로 243, 302호
3F, 302, 243, Gukchaebosang-ro, Seo-gu, Daegu, Republic of Korea, 41777
053. 584. 2337
jdl_design@naver.com
www. jdl-design.kr



COPYRIGHT ©2024 JDL. ALL RIGHTS RESERVED



- 2025 미국 IDEA 국제 디자인 어워드 Finalist 선정
- 2025 미국 IDEA 국제 디자인 어워드 Finalist 선정
- 2024 독일 Red Dot 국제 디자인 어워드 Winner 선정
- 2024 독일 Red Dot 국제 디자인 어워드 Winner 선정
- 2024 독일 Red Dot 국제 디자인 어워드 Winner 선정
- 2024 독일 Red Dot 국제 디자인 어워드 Winner 선정
- 2024 CES 이노베이션 어워드 선정 (제품디자인 전담)
- 2024 IBDA 국제 디자인 어워드 idea award 선정
- 2022 대한민국 Good Design 선정
- 2022 IBDA 국제 디자인 어워드 Silver 선정
- 2022 독일 IF 국제 디자인 어워드 Winner 선정
- 2021 독일 IF 국제 디자인 어워드 Finalist 선정
- 2021 독일 IF 국제 디자인 어워드 Finalist 선정
- 2019 대한민국 Good Design 선정
- 2019 독일 IF 국제 디자인 어워드 Winner 선정
- 2018 독일 Red Dot 국제 디자인 어워드 Winner 선정
- 2017 대한민국 Good Design 선정
- 2017 대한민국 Good Design 선정
- 2016 대한민국 Good Design 선정
- 2016 산업통상자원부 산업기술혁신사업 혁신성과 선정
- 2015 대한민국 Good Design 선정
- 2015 대한민국 Good Design 선정
- 2014 미국 SPARK 국제 디자인 어워드 Finalist 선정

* 현 재직 디자이너 기준